

## 第22回 オレンジカップ 予選大会

会 場：志段味スポーツランド  
大会日：10/20(火) (予) 10/27(火)

1R 2R F

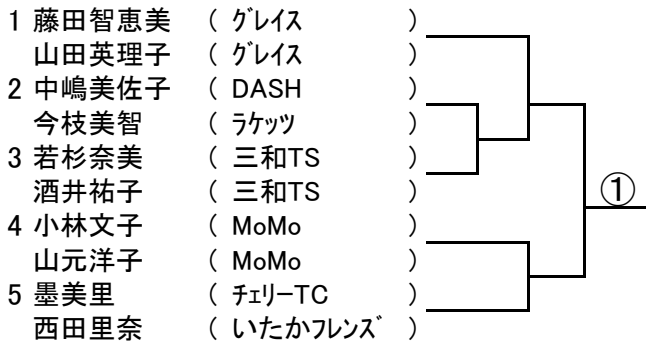

1R 2R F

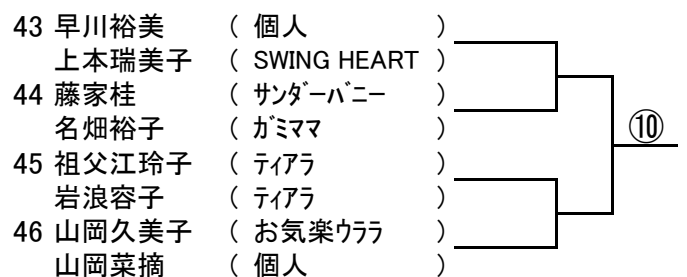
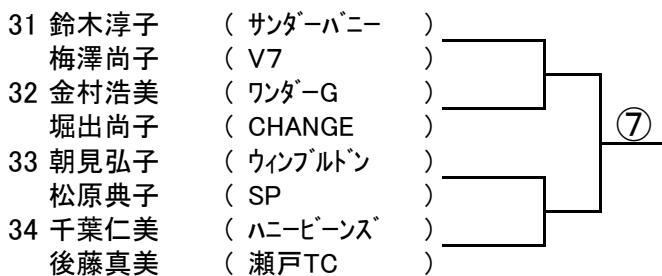
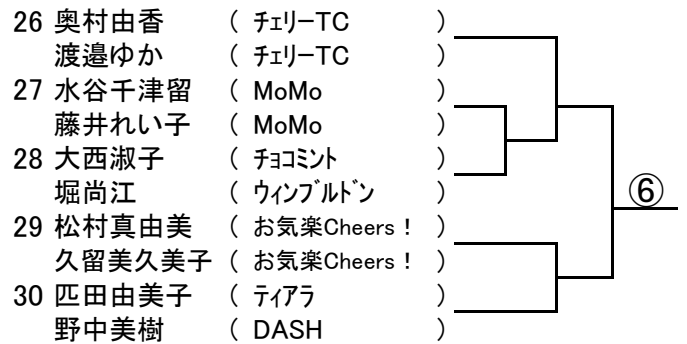
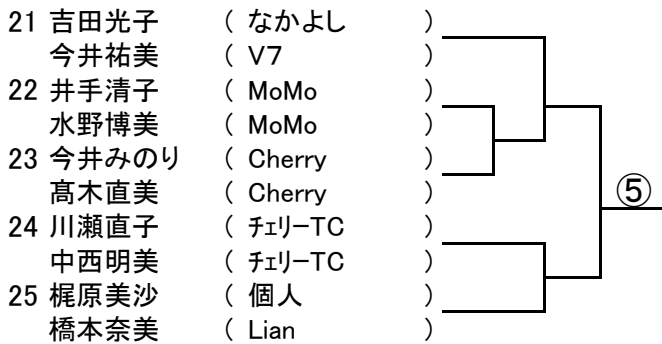
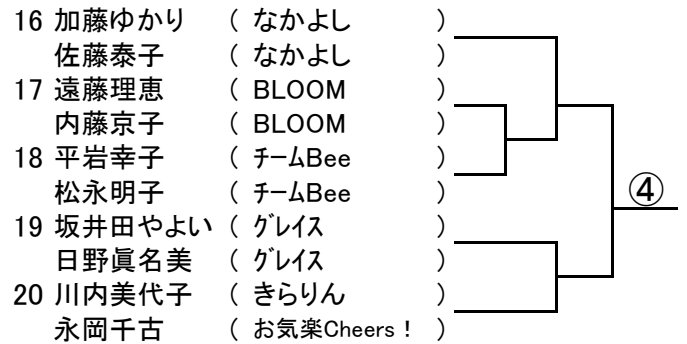
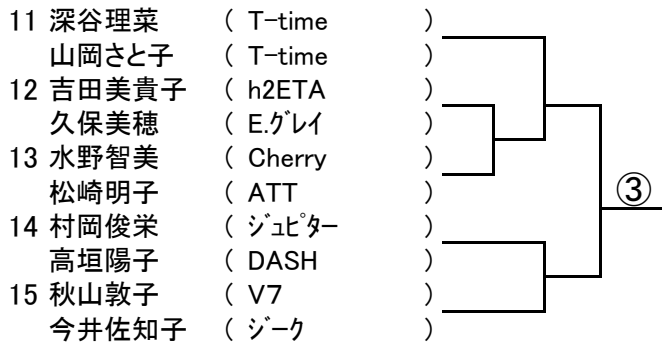
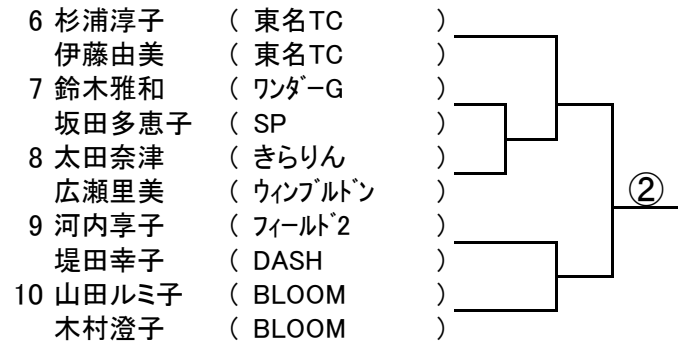

2R F

47	上原英美	( トリプルF )	┌───┐	┌───┐	┌───┐	⑪
	伊藤英代	( チェリーTC )				
48	長田喜久恵	( 森林ロングウッド )	┌───┐	┌───┐	┌───┐	┌───┐
	梅村敏子	( 森林ロングウッド )				
49	楠本佳子	( ワンダーG )	┌───┐	┌───┐	┌───┐	┌───┐
	安達幸江	( 南陽TC )				
50	石川美由紀	( T.REO )	┌───┐	┌───┐	┌───┐	┌───┐
	山口佳代	( DASH )				

2R F

51	青黄ゆき子	( T.REO )	┌───┐	┌───┐	┌───┐	⑫
	宮本めぐみ	( 南陽TC )				
52	玉樹美香	( SWING HEART )	┌───┐	┌───┐	┌───┐	┌───┐
	山本千佳	( SWING HEART )				
53	加藤由美	( T.REO )	┌───┐	┌───┐	┌───┐	┌───┐
	伊藤由美子	( T.REO )				
54	鬼頭孝子	( テニスワークス )	┌───┐	┌───┐	┌───┐	┌───┐
	鬼頭恵子	( 名古屋LTC )				

55	岡崎由希子	( ジュピター )	┌───┐	┌───┐	┌───┐	⑬
	竹内操	( ジュピター )				
56	杉山瞳	( Cherry )	┌───┐	┌───┐	┌───┐	┌───┐
	村瀬里佐子	( 名古屋GTC )				
57	田中麗子	( きらりん )	┌───┐	┌───┐	┌───┐	┌───┐
	上山きよみ	( いたかフレンズ )				
58	川崎彰子	( juego )	┌───┐	┌───┐	┌───┐	┌───┐
	寺田ひとみ	( juego )				

59	古市みゆき	( ウインブルドン )	┌───┐	┌───┐	┌───┐	⑭
	大嶋泰子	( ガミママ )				
60	伊藤智帆	( SWING HEART )	┌───┐	┌───┐	┌───┐	┌───┐
	近藤ゆきゑ	( 個人 )				
61	横井貴美	( ワンダーG )	┌───┐	┌───┐	┌───┐	┌───┐
	岸川勝代	( NASサンマルシェ )				
62	米倉夕子	( SKB )	┌───┐	┌───┐	┌───┐	┌───┐
	菅原智美	( SKB )				

63	田中知恵	( テニスワークス )	┌───┐	┌───┐	┌───┐	⑮
	中村昌子	( 東名TC )				
64	浅井則子	( ハートフル )	┌───┐	┌───┐	┌───┐	┌───┐
	酒井淑恵	( ハートフル )				
65	岡田千晶	( 南陽TC )	┌───┐	┌───┐	┌───┐	┌───┐
	西田絵美	( 南陽TC )				
66	翠恵子	( with α )	┌───┐	┌───┐	┌───┐	┌───┐
	田原由紀子	( ワンダーG )				

## 【 試合開始時間 】

1R	全 員	9:30
2R	No.31~58	
2R	No.1~30	10:30
2R	No.59~66	11:30

【当日連絡先】 早川共子 090-8549-1527

## 【 決勝大会 】

日程 11月12日(木)13日(金) 予備日20日(金)

会場 口論義運動公園

## ◇ コンソレーション大会 ◇

11月2日(月) 口論義運動公園

11月4日(水) あいち健康の森公園