

第19回 オレンジカップ 予選大会

会場：志段味スポーツランド

大会日：9月27日(水) 予備日10月4日(水)

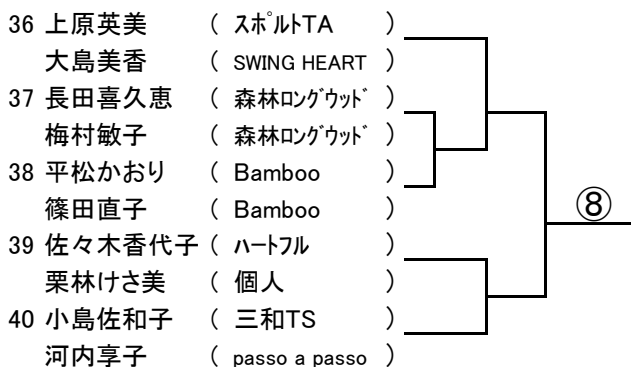

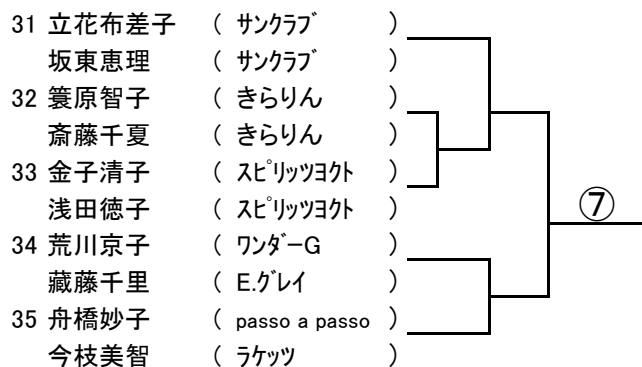
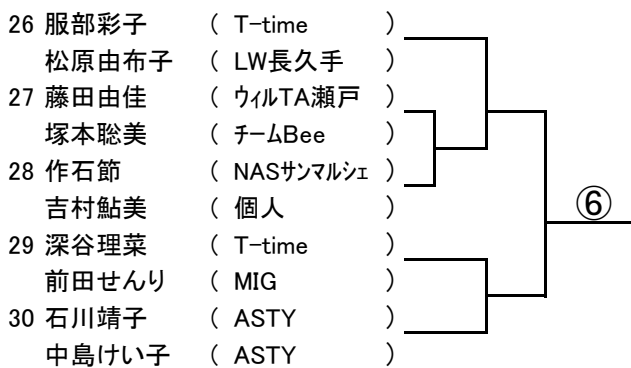
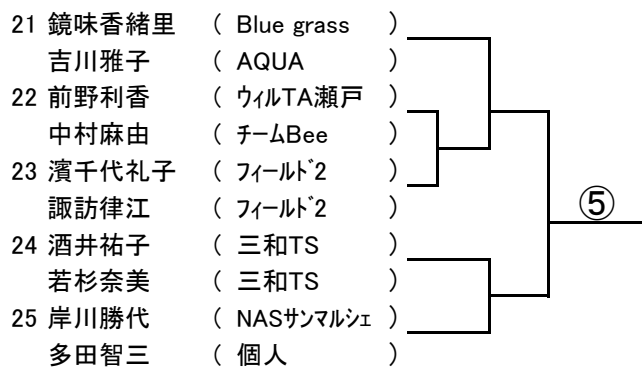
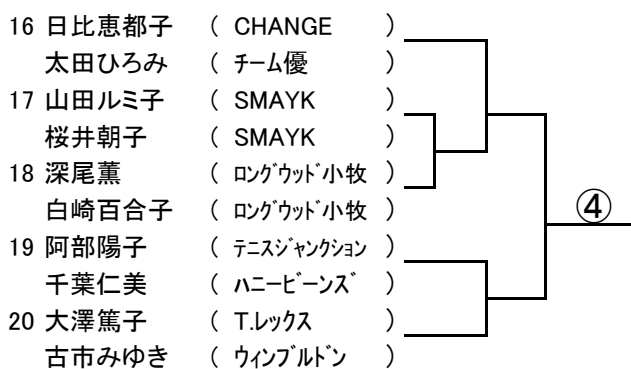
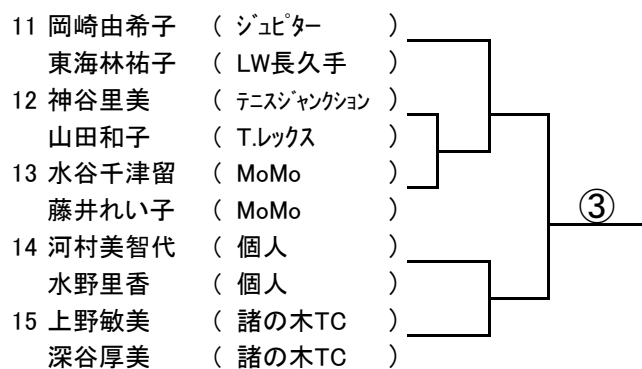
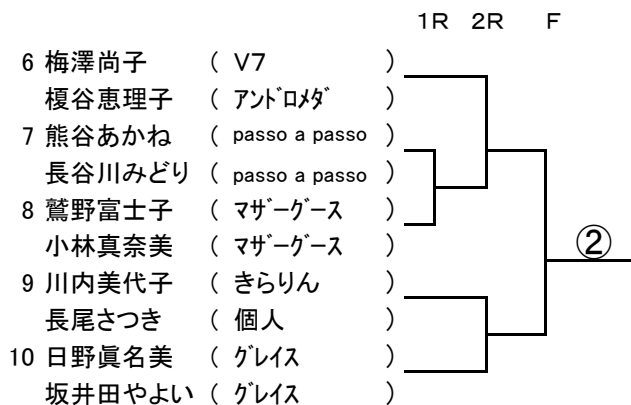
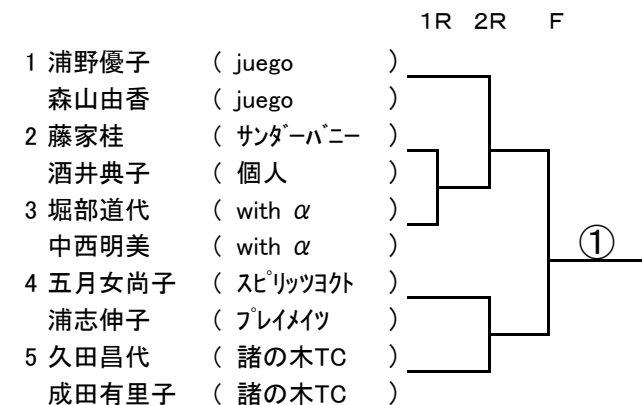
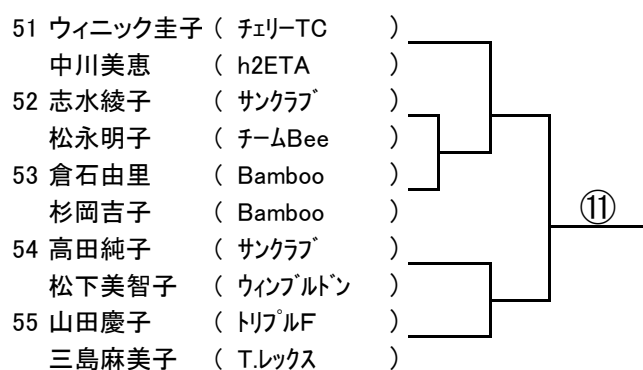
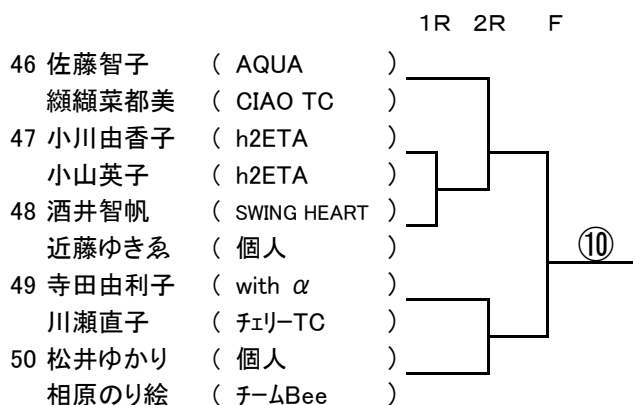
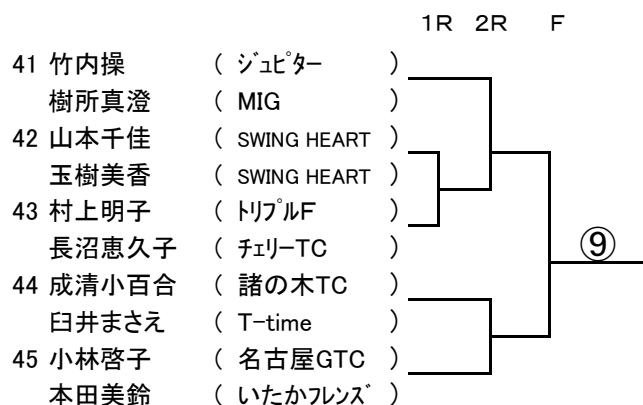

【 試合開始時間 】

1R	NO.2~53	9:15
2R	NO.4.5.9.10.14.15.19.20.24.25.29.30.34.35 39.40.44.45	
2R	NO.1.6.11.16.21.26.31.36.49.50.54.55	10:30
2R	NO.41.46.51	11:30

- ※ 雨天の場合、会場へのお問い合わせはご遠慮ください
欠席の場合は、必ず連絡をしてください
- ※ 試合開始時間の15分前までに受付を済ませましょう
- ※ 試合開始時間に遅れた場合、15分過ぎた時点で失格とします
コンソレーションの出場はできません
- ※ 当日、コンソレーションは行いません
コンソレーション大会の会場を選んでお申込みください
- ※ 決勝大会出場者は1,000円／組を添えてお申込みください
- ※ 「ルールブック2017」に準じています

【アシスタントレフェリー】 大西淑子 080-5157-8468

【 決勝大会 】

日程 10月25日(水)26日(木) 予備日 27日(金)

会場 あいち健康の森公園 (砂入り人工芝)

◇ コンソレーション大会 ◇

10月19日(木)	あいち健康の森公園(砂入り人工芝)
10月20日(金)	志段味スポーツランド(砂入り人工芝)