

第38回 ブルースカイ杯 予選大会

会 場：志段味スポーツランド
大会日： 5/8(水) (予) 5/15(水)

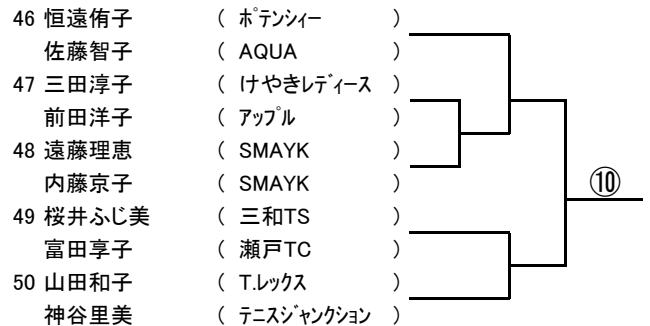

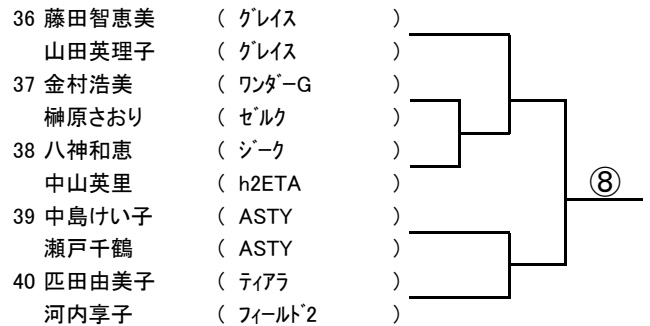
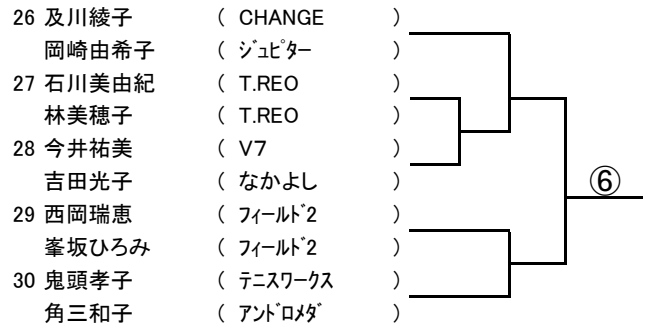
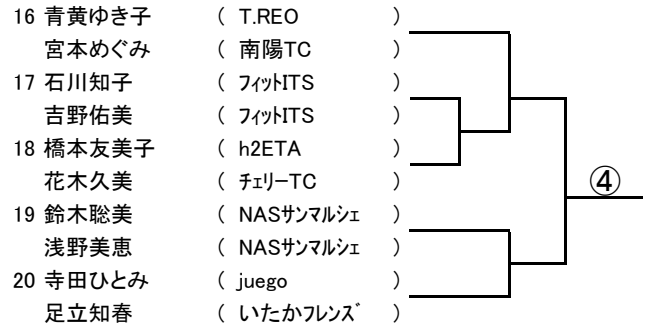
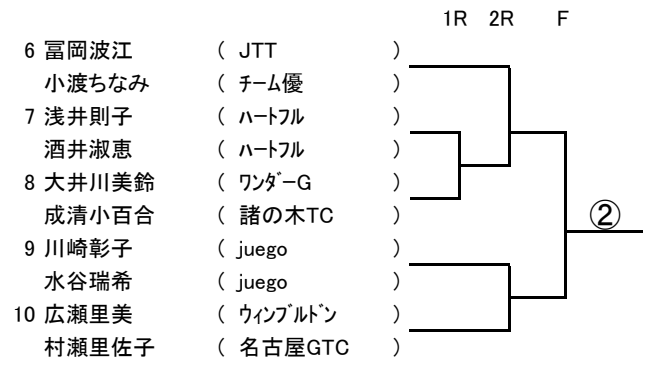
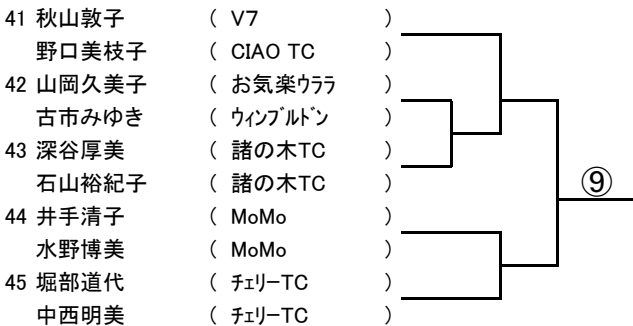
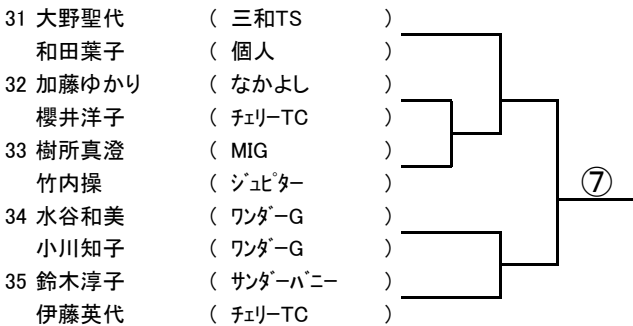
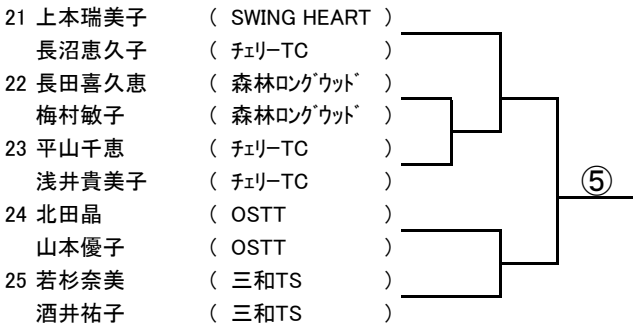
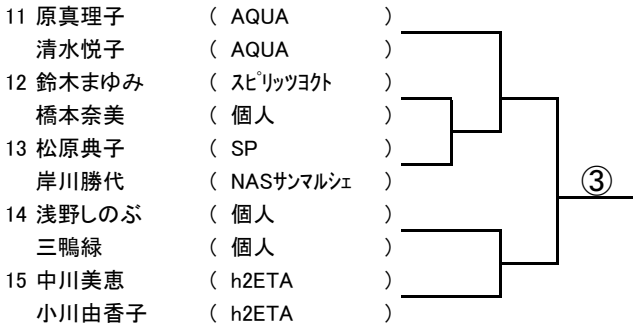
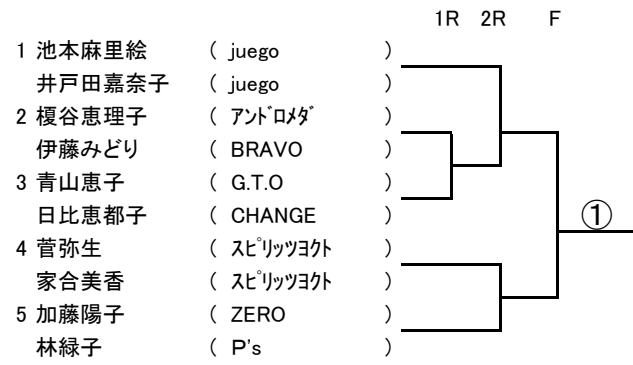
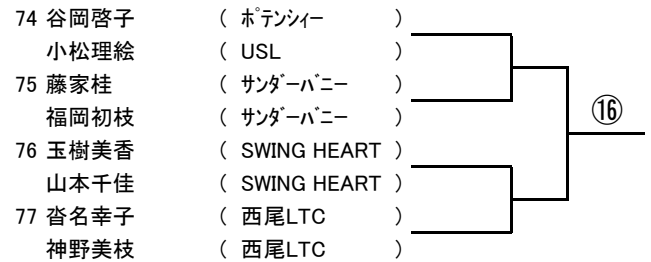
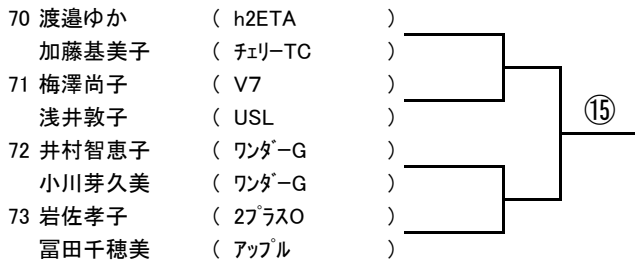
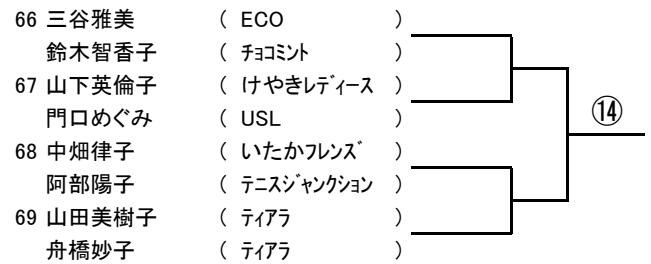
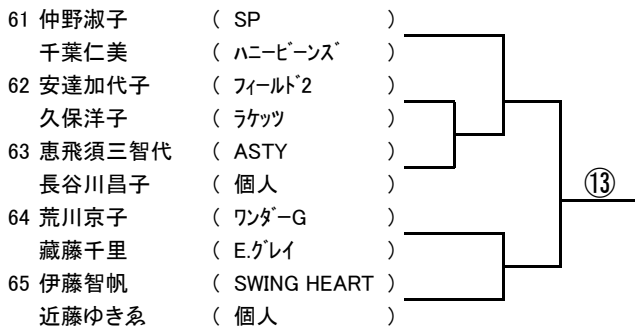
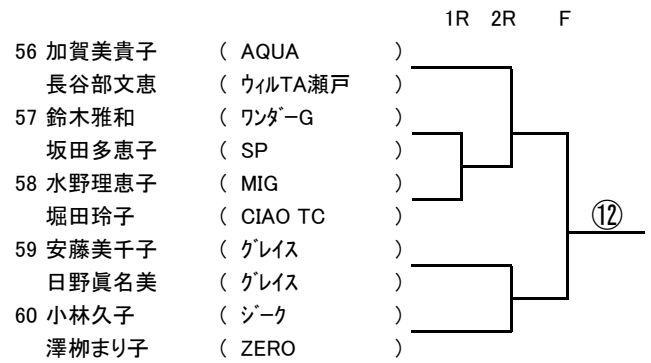
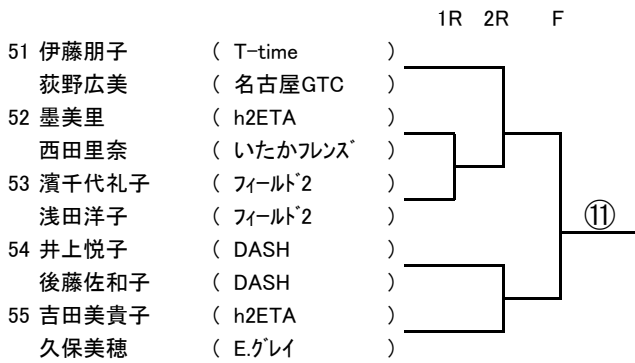

【 試合開始時間 】

1R	No.2~48	9:30
2R	No.4.5.9.10.14.15.19.20.24.25 29.30.34.35.39.40.44.45.49.50	
2R	No.1.6.11.16.21.26.31.36.41.46	10:30
1R	No.52.53.57.58.62.63	11:15
2R	No.66~77	
2R	No.51.54.55.56.59.60.61.64.65	12:00

【レフェリー】 藤山陽子 090-8498-8585 [予備日 大西淑子 080-5157-8468]

【 決勝大会 】

日程 5月27日(月)28日(火) 予備日30日(木)
会場 口論義運動公園

◇ コンソレーション大会 ◇

5月23日(木) 口論義運動公園
5月24日(金) あいち健康の森公園