

第38回 ブルースカイ杯 予選大会

会 場：口論義運動公園

大会日：5/10(金) (予)5/17(金)

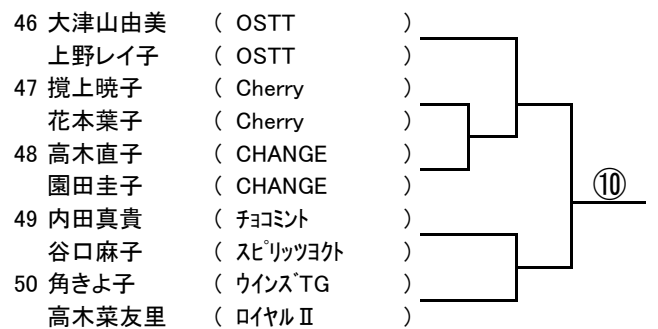
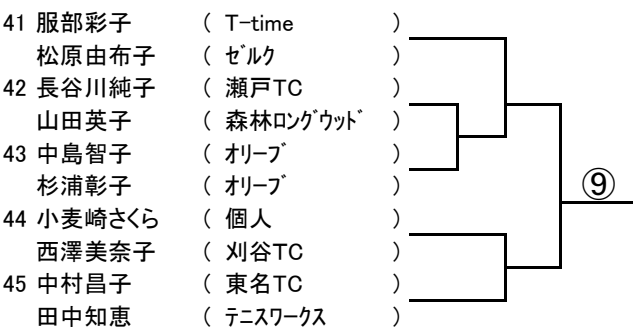
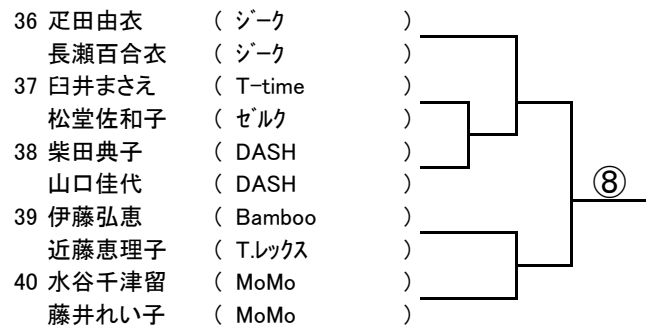
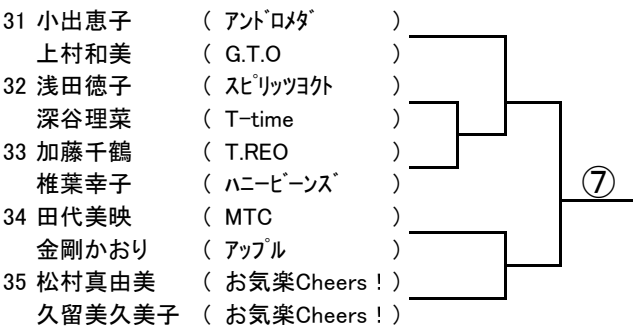
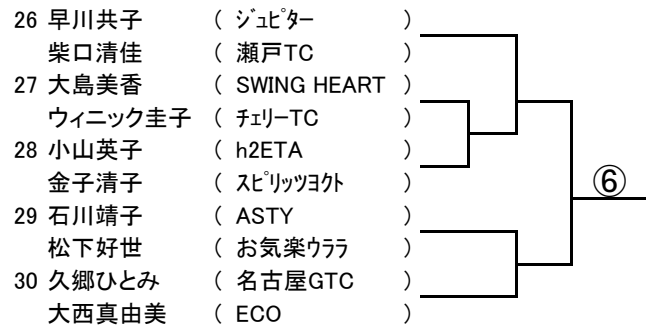
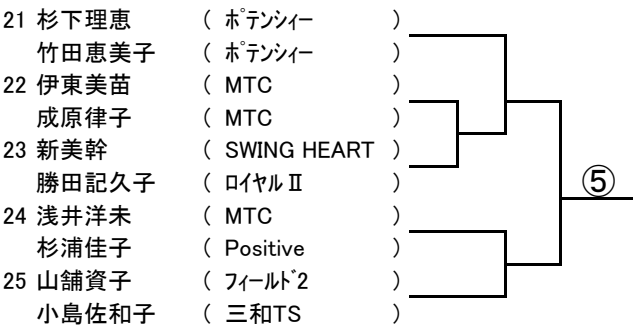
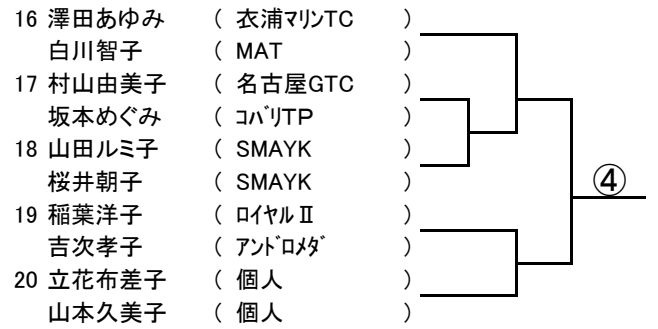
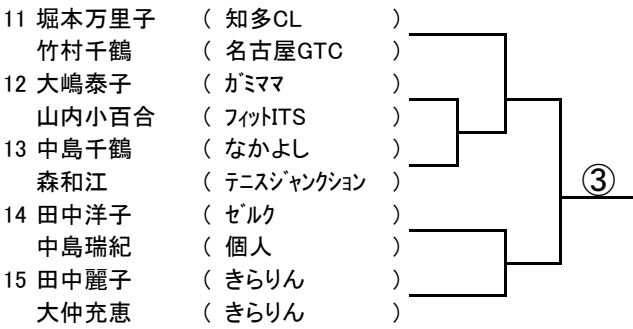
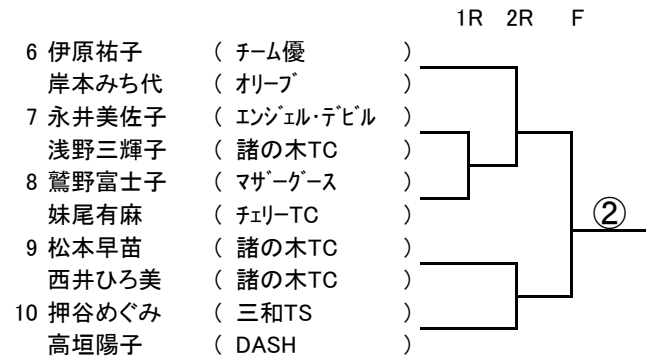
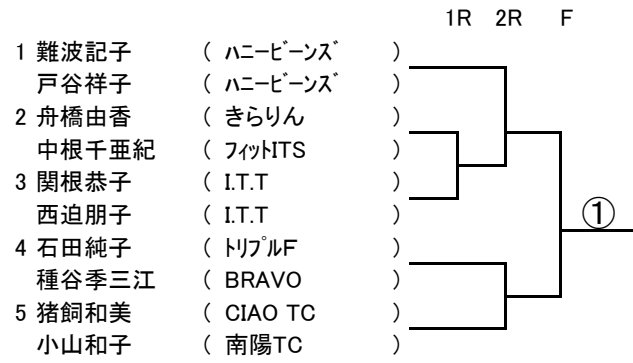

| | | 1R | 2R | F |
|----|------------------|-------------------------|-------------------------|-------------------------|
| 51 | 荒川慶 (名古屋GTC) | ┌───┐ │ │ └───┘ | ┌───┐ │ │ └───┘ | ┌───┐ │ │ └───┘ |
| | 綾部美千代 (諸の木TC) | | | |
| 52 | 木村文江 (アップル) | | | |
| | 安井亜希子 (けやきレディース) | | | |
| 53 | 坂井裕美子 (スピリッツヨク) | | | |
| | 岩田実智江 (スピリッツヨク) | ┌───┐ │ │ └───┘ | | |
| 54 | 土本牧子 (東名TC) | | | |
| | 加藤みつこ (チェリーTC) | | | |
| 55 | 藤村令子 (MIG) | | | |
| | 伊岐見民容 (MIG) | | (11) | |

| | | 1R | 2R | F |
|----|--------------------|-------------------------|-------------------------|-------------------------|
| 56 | 野田みづほ (T-time) | ┌───┐ │ │ └───┘ | ┌───┐ │ │ └───┘ | ┌───┐ │ │ └───┘ |
| | 西川美奈 (P's) | | | |
| 57 | 岡田千晶 (南陽TC) | | | |
| | 西田絵美 (南陽TC) | | | |
| 58 | 三島麻美子 (T.レックス) | | | |
| | 長谷川美樹 (テニスジャンクション) | ┌───┐ │ │ └───┘ | | |
| 59 | 長谷川紘美 (いたかフランス) | | | |
| | 小林秀子 (P's) | | | |
| 60 | 田中淳子 (ZONE) | | | |
| | 筒井裕子 (ZONE) | | (12) | |

| | | | | |
|----|---------------|-------------------------|-------------------------|-------------------------|
| 61 | 立野和子 (YEBISU) | ┌───┐ │ │ └───┘ | ┌───┐ │ │ └───┘ | ┌───┐ │ │ └───┘ |
| | 松岡悦子 (G.T.O) | | | |
| 62 | 鈴木理恵 (個人) | | | |
| | 中嶋美佐子 (DASH) | | | |
| 63 | 乾富美代 (V7) | | | |
| | 今泉陽子 (ジーク) | ┌───┐ │ │ └───┘ | | |
| 64 | 志水綾子 (h2ETA) | | | |
| | 嶺井純子 (SMAYK) | | | |
| 65 | 水野智美 (Cherry) | | | |
| | 石塚千鳥 (Cherry) | | (13) | |

| | | | | |
|----|--------------------|-------------------------|-------------------------|-------------------------|
| 66 | 山形里美 (個人) | ┌───┐ │ │ └───┘ | ┌───┐ │ │ └───┘ | ┌───┐ │ │ └───┘ |
| | 寺本恵子 (MIG) | | | |
| 67 | 楠本佳子 (ワンダー-G) | | | |
| | 浅野裕子 (マザーグース) | | | |
| 68 | 黒川栄子 (SWING HEART) | | | |
| | 福島克美 (諸の木TC) | ┌───┐ │ │ └───┘ | | |
| 69 | 小林ひとみ (フィールト*2) | | | |
| | 村松美樹 (フィールト*2) | | | |
| 70 | 高島育子 (アップル) | | | |
| | 横地友子 (アップル) | | (14) | |

| | | | | |
|----|---------------|-------------------------|-------------------------|-------------------------|
| 71 | 吉井典子 (チョコミント) | ┌───┐ │ │ └───┘ | ┌───┐ │ │ └───┘ | ┌───┐ │ │ └───┘ |
| | 山口智歌 (チョコミント) | | | |
| 72 | 山本由紀 (トリプルF) | | | |
| | 内藤麻由美 (ガミママ) | | | |
| 73 | 石垣たかよ (諸の木TC) | | | |
| | 小寺朋子 (諸の木TC) | ┌───┐ │ │ └───┘ | | |
| 74 | 山元洋子 (MoMo) | | | |
| | 小林文子 (MoMo) | | | |
| 75 | 高井典子 (MTC) | | | |
| | 文田秀子 (アップル) | | (15) | |

| | | | | |
|----|-----------------|-------------------------|-------------------------|-------------------------|
| 76 | 久田昌代 (諸の木TC) | ┌───┐ │ │ └───┘ | ┌───┐ │ │ └───┘ | ┌───┐ │ │ └───┘ |
| | 成田有里子 (諸の木TC) | | | |
| 77 | 川口奈緒美 (CIAO TC) | | | |
| | 亘陽子 (T.レックス) | | | |
| 78 | 橋本宏江 (マザーグース) | | | |
| | 松下和美 (マザーグース) | ┌───┐ │ │ └───┘ | | |
| 79 | 伊藤由美 (東名TC) | | | |
| | 杉浦淳子 (東名TC) | | | |
| 80 | 五月女尚子 (スピリッツヨク) | | | |
| | 浦志伸子 (プレイメイツ) | | (16) | |

| | | | | |
|----|-----------------|-------------------------|-------------------------|-------------------------|
| 81 | 大鷲ひろみ (G.T.O) | ┌───┐ │ │ └───┘ | ┌───┐ │ │ └───┘ | ┌───┐ │ │ └───┘ |
| | 因幡啓子 (JTT) | | | |
| 82 | 鵜飼好美 (BRAVO) | | | |
| | 川口賀寿美 (グレイス) | | | |
| 83 | 山本友美 (諸の木TC) | | | |
| | 小林泉美 (アップル) | ┌───┐ │ │ └───┘ | | |
| 84 | 真野優子 (名古屋GTC) | | | |
| | 小笠原まり子 (CHANGE) | | | |
| 85 | 長谷川淳子 (YEBISU) | | | |
| | 田中佳枝 (トリプルF) | | (17) | |

| | | | | |
|----|------------------|-------------------------|-------------------------|-------------------------|
| 86 | 森山由香 (juego) | ┌───┐ │ │ └───┘ | ┌───┐ │ │ └───┘ | ┌───┐ │ │ └───┘ |
| | 浦野優子 (juego) | | | |
| 87 | 斎藤千夏 (きりりん) | | | |
| | 高橋靖子 (primo) | | | |
| 88 | 安田美由紀 (ECO) | | | |
| | 栗木理恵 (ECO) | ┌───┐ │ │ └───┘ | | |
| 89 | 佐藤朋子 (OSTT) | | | |
| | 八田麻子 (OSTT) | | | |
| 90 | 石川真理子 (けやきレディース) | | | |
| | 寺田由希子 (けやきレディース) | | (18) | |

| | | | | |
|----|-------------------|-------------------------|-------------------------|-------------------------|
| 91 | 渡辺泰子 (オレンジ・ペコ) | ┌───┐ │ │ └───┘ | ┌───┐ │ │ └───┘ | ┌───┐ │ │ └───┘ |
| | 間藤弥生 (E.グレイ) | | | |
| 92 | 野口由紀子 (AQUA) | | | |
| | 奥村由香 (チェリーTC) | | | |
| 93 | 加藤万由弓 (個人) | | | |
| | 永田寿子 (個人) | ┌───┐ │ │ └───┘ | | |
| 94 | 手嶋明美 (お気楽Cheers!) | | | |
| | 永岡千古 (お気楽Cheers!) | | | |
| 95 | 成田由美子 (トリプルF) | | | |
| | 伊藤衣理 (個人) | | (19) | |

| | | | | |
|-----|----------------|-------------------------|-------------------------|-------------------------|
| 96 | 草野千穂 (アップル) | ┌───┐ │ │ └───┘ | ┌───┐ │ │ └───┘ | ┌───┐ │ │ └───┘ |
| | 近藤朋子 (アップル) | | | |
| 97 | 堀出尚子 (CHANGE) | | | |
| | 後藤真美 (瀬戸TC) | | | |
| 98 | 田原由紀子 (ワンダー-G) | | | |
| | 翠恵子 (with α) | ┌───┐ │ │ └───┘ | | |
| 99 | 今村ひとみ (個人) | | | |
| | 堀田広美 (個人) | | | |
| 100 | 山口育子 (刈谷TC) | | | |
| | 金原みき枝 (刈谷TC) | | (20) | |

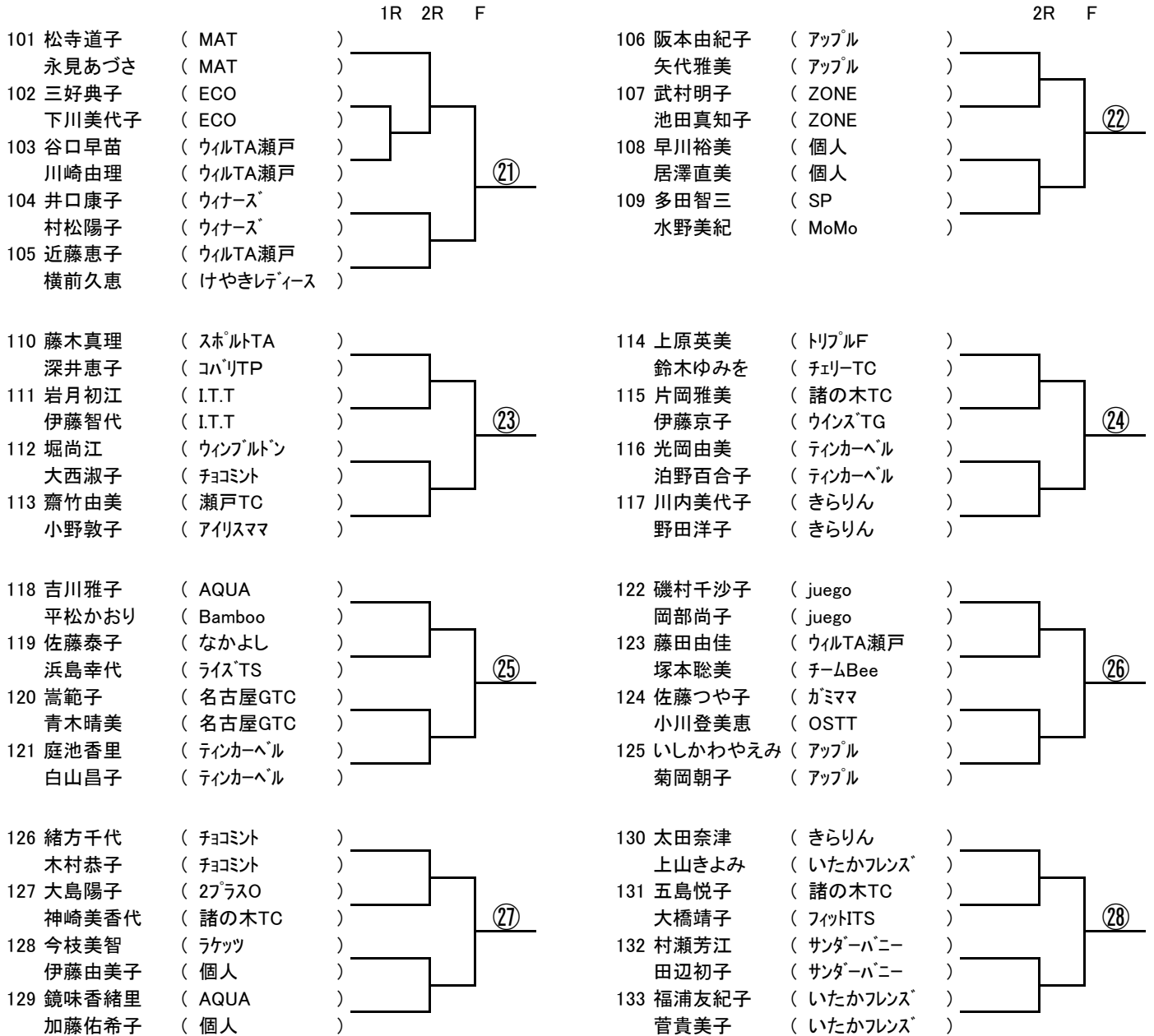

【 試合開始時間 】

| | | |
|----|--|-------|
| 1R | No.2~68 | |
| 2R | No.4.5.9.10.14.15.19.20.24.25.29.30.34.35 39.40.44.45.49.50.54.55.59.60.64.65.69.70 | 9:15 |
| 2R | No.1.6.11.16.21.26.31.36.41.46.51.56.61.66 | 10:15 |
| 1R | No.72~103 | 11:00 |
| 2R | No.106~121 | |
| 2R | No.122~125 | 11:45 |
| 2R | 残り全員 | 12:30 |

【アシスタントレフェリー】 沼山悦子 080-3649-5449

【 決勝大会 】

日程 5月27日(月)28日(火) 予備日30日(木)
会場 口論義運動公園

◇ コンソレーション大会 ◇

5月23日(木) 口論義運動公園
5月24日(金) あいち健康の森公園