

第38回 ブルースカイ杯 予選大会

会 場： あいち健康の森公園
大会日： 5/13(月) (予) 5/20(月)

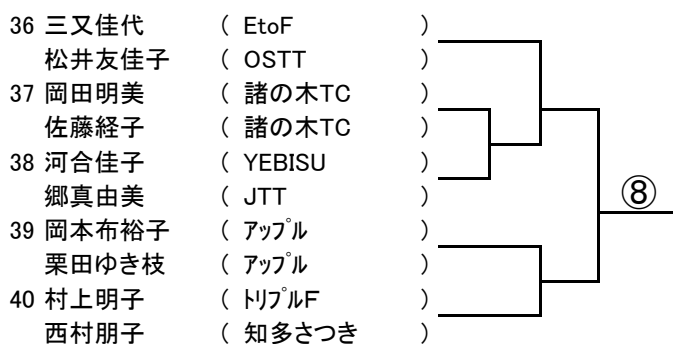

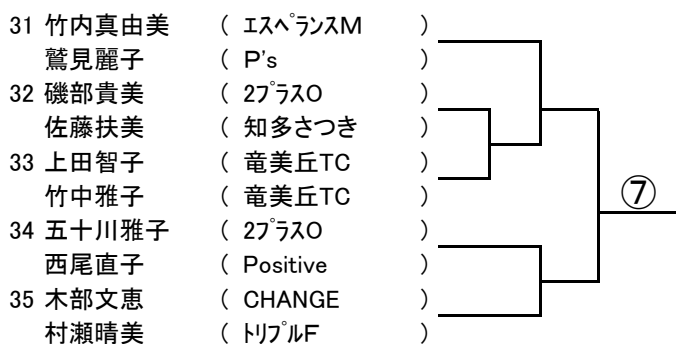
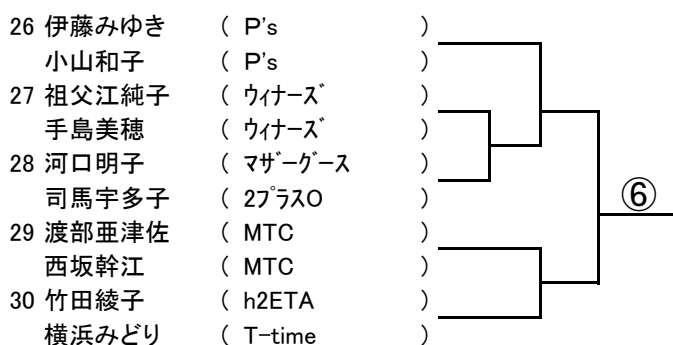
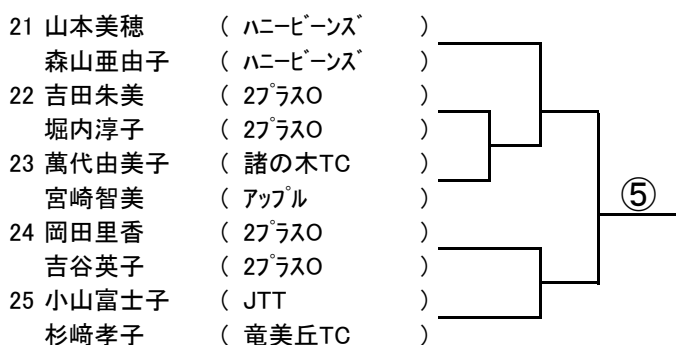
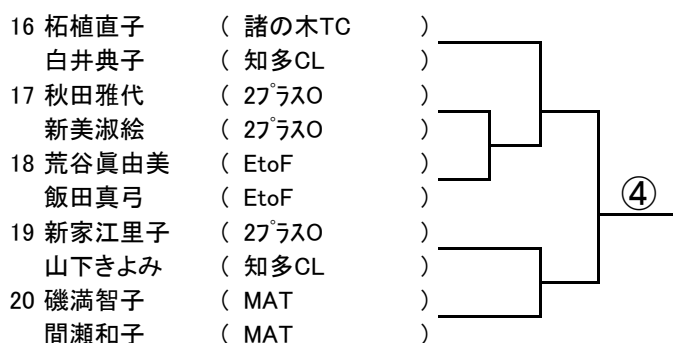
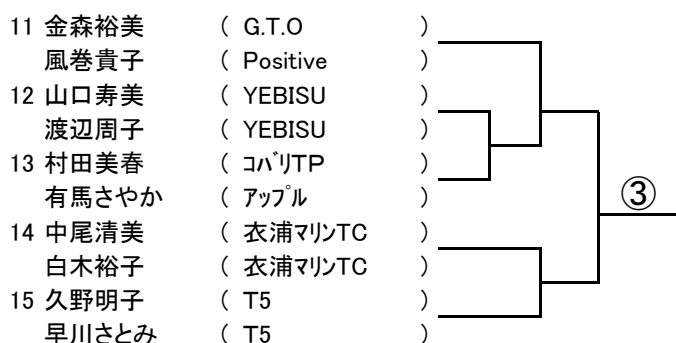
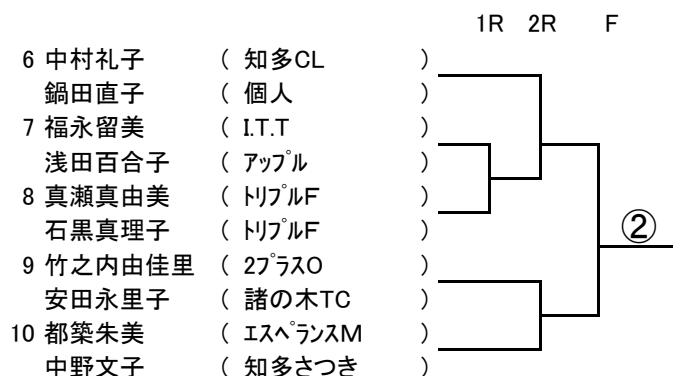
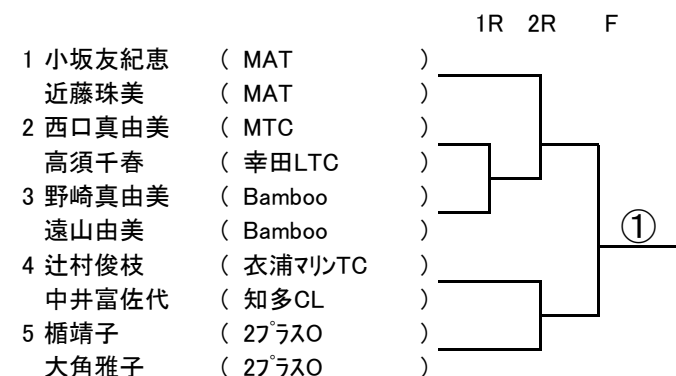
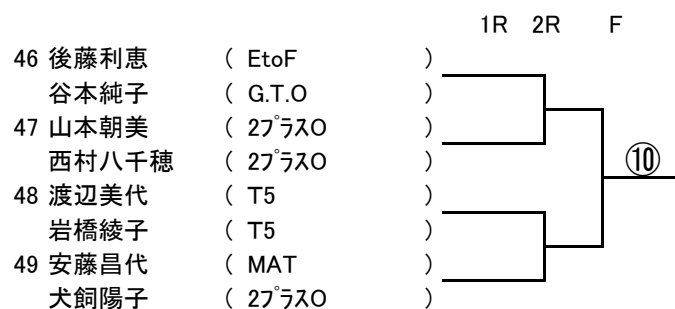
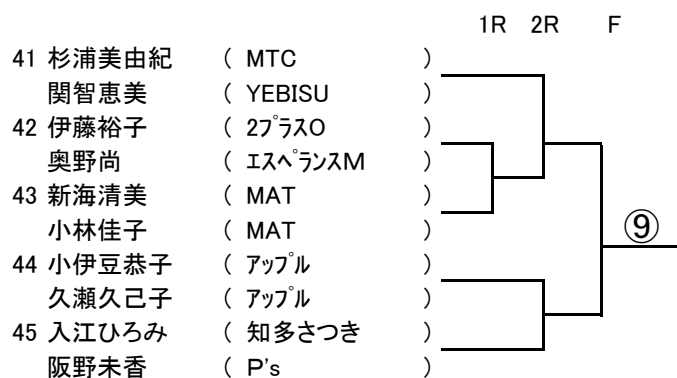

【 試合開始時間 】

1R	No.2~38	9:30
2R	No.4.5.9.10.14.15.19.20.24.25.29.30.34.35.39.40	
1R	No.42.43	10:45
2R	No.1.6.11.16.21.26.31.36	
2R	No.41.44.45.46.47.48.49	11:30

【アシスタントレフェリー】 伴靖子 080-3627-7681

【 決勝大会 】

日程 5月27日(月)28日(火) 予備日30日(木)
会場 口論義運動公園

◇ コンソレーション大会 ◇

5月23日(木) 口論義運動公園
5月24日(金) あいち健康の森公園